

# KOBAN



EG000013

EC000133

Detector de presencia por tecnología microondas, destinado a montaje superficial en techo capaz de detectar el día y la noche. Presenta un reducido espesor, lo cual lo hace pasar desapercibido una vez instalado. Es válido para la conexión de todo tipo de cargas luminosas y presenta un campo de detección de 8 metros de diámetro. Es de gran utilización en todo tipo de sectores y aplicaciones como industriales, residenciales y comerciales.



## CARACTERÍSTICAS







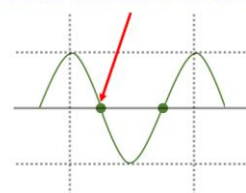







- ✓ Detector microondas
- ✓ Tecnología de presencia
- ✓ Diseño extraplano
- ✓ Montaje superficial en techo
- ✓ Identifica día/noche
- ✓ Ajuste de lux, tiempo y distancia









### ZERO CROSS SWITCHING



## DATOS TÉCNICOS

	Alimentación	110 – 240 Vac (50/60 Hz)
	Ángulo de detección	360°
	Altura de instalación	4 m. – 15 m.
	Distancia de detección	8 m.
	Ajuste de tiempo	10 seg. a 12 min. (ajustable)
	Rango crepuscular	3-2000 Lux (ajustable)
	Carga (Máx) para incandescencia	2000W
	Cargas (Máx) para halógena	2000 W
	Cargas (Máx) para fluorescentes	1000 W
	Cargas (Máx) para lámparas de bajo consumo	1000W
	Cargas (Máx) para LED	500 W
	Consumo de energía	0,6 W aprox.
	Temperatura de funcionamiento	-20°C a 40°C
	Grado de protección	IP20

## CARACTERÍSTICAS PRINCIPALES

	Detector de movimiento por tecnología microondas
	Montaje superficial en techo
	Válido para interior
	1 canal de salida (relé 16A)
	Válido para todo tipo de cargas
	Reducido espesor
	Relé zero cross switching

### ESQUEMA DE CONEXIÓN

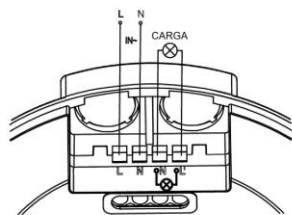

### ESQUEMA DE COBERTURA

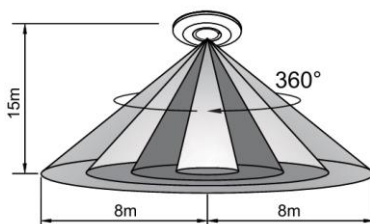

### ESQUEMA DE CABLEADO DE CONEXION

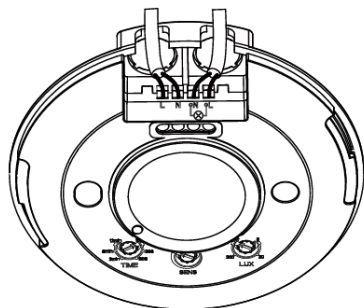

### SELECTORES

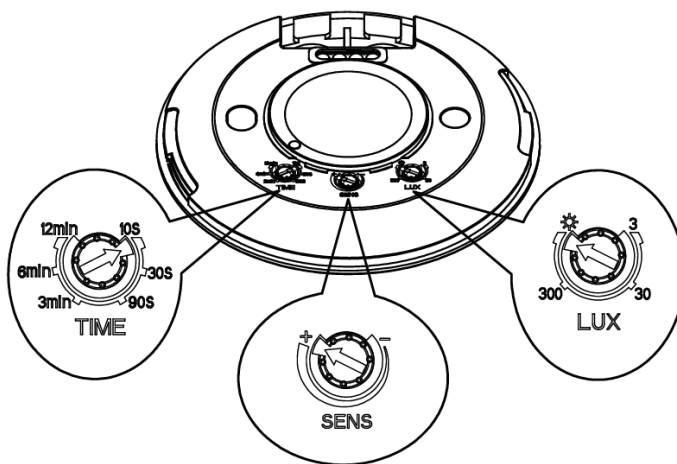

Dispone de selectores regulables de tiempo luminosidad y sensibilidad